



#### Jakość

Najnowsza technologia, najlepsze materiały i kontrola produkcji na każdym etapie oraz własne laboratoria badawcze są gwarancją najwyższej jakości.



#### Serwis

Profesjonalny i szybki serwis to wizytówka firmy Drutex, która od lat wyznacza trendy w przed i posprzedażowej obsłudze Klienta.



#### Bezpieczeństwo

Drzwi wyposażone są w niezawodne okucia i zamki, które wpływają na bezpieczeństwo ich użytkowania.



#### Smart Home

Inteligentne sterowanie drzwiami, oknami, roletami, żaluzjami fasadowymi, moskitierami, bramami, furtkami oraz oświetleniem za pomocą smartfona.



ul. Lęborska 31, 77-100 Bytów  
+48 59 822 91 01

— SINCE 1985 —

Informacje przedstawione w niniejszym materiale reklamowym mają jedynie charakter informacyjny i poglądowy. Specyfikacja produktu powinna podlegać weryfikacji z danymi technicznymi określonymi przez producenta.

DRZWI ZEWNĘTRZNE



## DRZWI ZEWNĘTRZNE

ZRODZONE Z PASJI  
I DOŚWIADCZENIA



# SPIS TREŚCI



## DRZWI ALUMINIOWE

System MB-86 SI	06
System MB-79N SI	08
System MB-45 (zimny)	10
Wzory wypełnień	16
Wyposażenie dodatkowe	32
Kolorystyka	34



## DRZWI PVC

Iglo Energy	42
Iglo 5	44
Wzory wypełnień	46
Kolory oklein	52



## DRZWI DREWNIANE

Softline 68	60
Kolorystyka	62



## DODATKI

Szyby	66
Szyby piaskowane	68
Pochwyty	72
Klamki	74
Kontrola dostępu	76
Progi	78
Wyposażenie dodatkowe	82



## DODATKOWE MOŻLIWOŚCI

Drzwi z dodatkowym zabezpieczeniem	84
Drzwi ogniodporne	86
Konstrukcje drzwiowe	88
Okucia antypaniczne	90
Przewiązki w drzwiach:	
aluminiowych i PVC	92
drewnianych	96

**PORÓWNANIE SYSTEMÓW 98**  
ZOBACZ TAKŻE 100



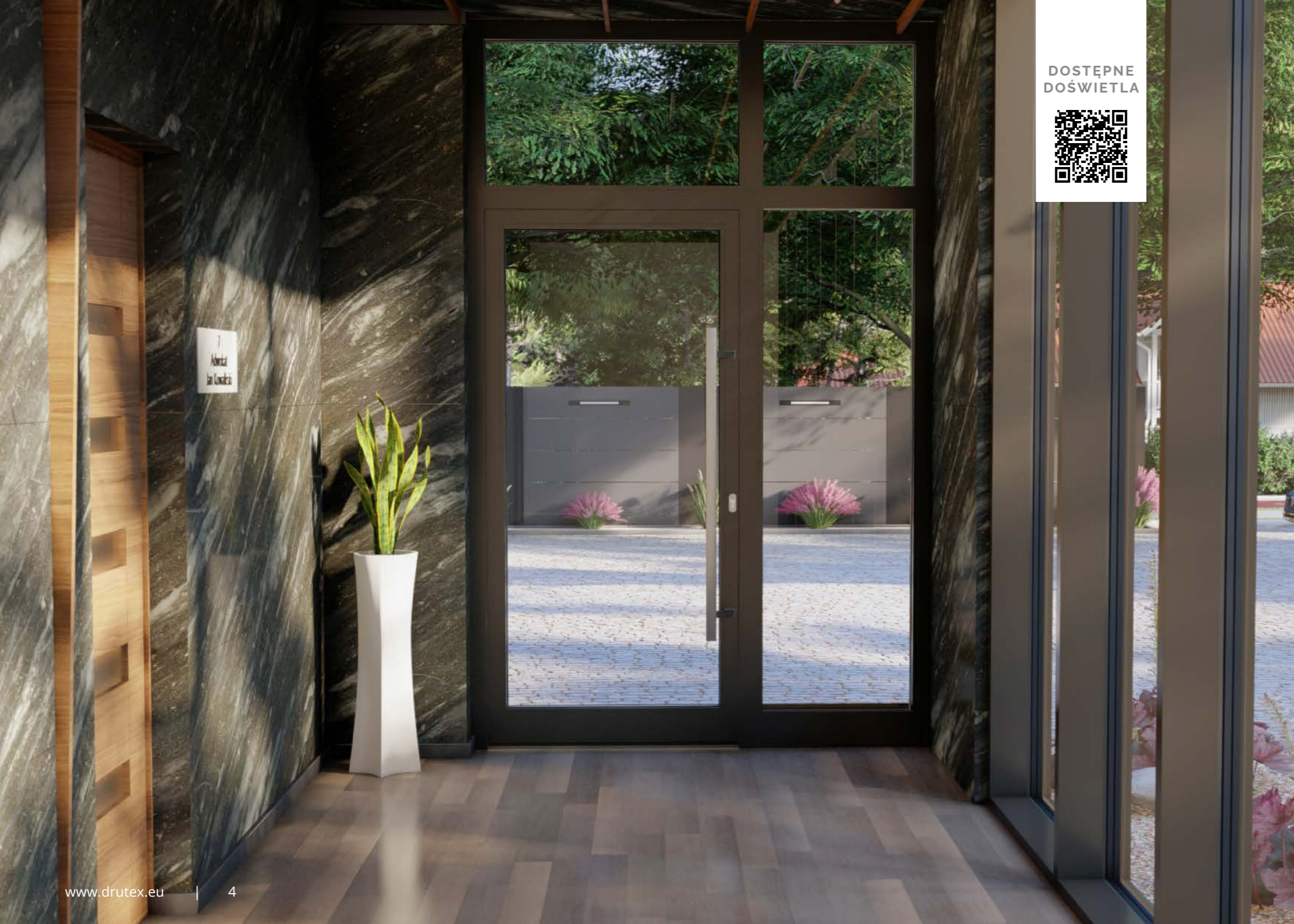

DOSTĘPNE  
DOŚWIETLA



# DRZWI ALUMINIOWE

Drzwi aluminiowe Drutex to doskonały wybór dla zwolenników innowacyjnych technologii, różnorodnych możliwości aranżacyjnych i użytkowych, nowoczesnego designu oraz bezpieczeństwa. Wykorzystane w procesie produkcyjnym komponenty i wyposażenie w połączeniu z najwyższą jakością, pozwoliły na stworzenie produktów odpowiadających wyobrażeniom i potrzebom najbardziej wymagających klientów.

WYPEŁNIENIA

str. 16

DODATKI

str. 32

KOLORYSTYKA

str. 34



## SYSTEM MB-86 SI

Drzwi zewnętrzne w tym systemie z progiem wyposażonym w przekładkę termiczną, charakteryzują się nie tylko wyjątkowymi walorami w zakresie izolacyjności termicznej, ale także wytrzymałością, w związku z czym są rekomendowane do budownictwa energooszczędnego.

## DANE TECHNICZNE



77 mm

głębokość  
zabudowy



$U_d = 0,9 \text{ W}/(\text{m}^2\text{K})^*$

przenikalność  
cieplna







\* Więcej danych na str. 98.



## BUDOWA SYSTEMU

Profile mają budowę trójkomorową o głębokości konstrukcyjnej kształtowników drzwi wynoszącej 77 mm, z przegrodą termiczną wykonaną z poliamidu wzmocnionego włóknem szklanym.

### Opcje dodatkowe:



-  możliwość zastosowania ciepłej ramki Swisspacer Ultimate dostępnej w 3 wariantach kolorystycznych
-  możliwość zastosowania zawiasów 3-skrzydłkowych, rolkowych i ukrytych (niewidocznych przy zamkniętych drzwiach)
-  możliwość zastosowania doświetla (str. 88-89)
-  szeroka gama kolorów RAL, kolorów specjalnych i struktur (str. 34-35)
-  możliwość obustronnego licowania
-  możliwość zastosowania wypełnienia o grubości od 15 mm do 60 mm (szyba), nakładkowego o grubości 77 mm oraz panelu wsadowego o grubości 36 mm

### S W standardzie:

- 3-punktowa zasuwница
- 3 zawiasy 2-skrzydłkowe
- 3 zawiasy rolkowe dla panelu licowanego
- szyba o  $U_g = 1,1 \text{ W}/(\text{m}^2\text{K})$
- wkład docieplający
- farba matowa RAL 7016 i 9016
- próg z przegrodą termiczną
- klamka aluminiowa
- wkładka montażowa.

Panel obustronnie licowany o grubości 77 mm.



-  możliwość zastosowania szyb o podwyższonej izolacyjności akustycznej, hartowanych, laminowanych (bezpiecznych i antywłamaniowych), ornamentowych, przeciwsłonecznych i piaskowanych
-  możliwość zastosowania zasuwicy z silnikiem pozwalającym na wyposażenie w inteligentne systemy dostępu
-  możliwość zastosowania zasuwicy typu "dzień/noc" (zalecane przy wyborze pochwytu).



WIĘCEJ  
INFORMACJI





## SYSTEM MB-79N SI+

Drzwi zewnętrzne 1- lub 2-skrzydłowe wykonane w tym systemie, dzięki jego budowie, zastosowanemu uszczelnieniu, a także progowi z przekładką termiczną, pozwalają na spełnienie podwyższonych wymagań izolacyjności termicznej oraz akustycznej.

## DANE TECHNICZNE



70 mm

głębokość  
zabudowy



$U_d = 1,0 \text{ W}/(\text{m}^2\text{K})^*$

przenikalność  
cieplna

\* Więcej danych na str. 98.



## BUDOWA SYSTEMU

Głębokość kształtowników skrzydła i ościeżnicy wynosi 70 mm. Ich konstrukcja pozwala na licowanie obu tych powierzchni zarówno z zewnątrz jak i od wewnątrz. Profile skrzydeł posiadają dylatację, dzięki czemu wyeliminowane zostają naprężenia termiczne podczas eksploatacji, co pozytywnie wpływa na komfort użytkowy.

### Opcje dodatkowe:

- możliwość zastosowania ciepłej ramki Swisspacer Ultimate dostępnej w 3 wariantach kolorystycznych
- możliwość zastosowania zawiasów 3-skrzydłkowych i ukrytych (niewidocznych przy zamkniętych drzwiach) oraz rolkowych
- możliwość zastosowania doświetla (str. 88-89)
- szeroka gama kolorów RAL, kolorów specjalnych i struktur (str. 34-35)
- możliwość zastosowania wypełnienia o grubości od 16 mm do 54 mm (szyba) oraz panelu wsadowego o grubości 36 mm

### S W standardzie:

- 3-punktowa zasuwnica
- 3 zawiasy 2-skrzydłkowe
- szyba o  $U_g = 1,1 \text{ W}/(\text{m}^2\text{K})$
- wkład docieplający
- próg z przegrodą termiczną
- farba matowa RAL 7016 i 9016
- klamka aluminiowa
- wkładka montażowa.

Panel wsadowy  
o grubości 36 mm.



**D**



WIĘCEJ  
INFORMACJI



- możliwość zastosowania zasuwnicy z silnikiem pozwalającym na wyposażenie w inteligentne systemy dostępu
- możliwość zastosowania szyb o podwyższonej izolacyjności akustycznej, hartowanych, laminowanych (bezpiecznych i antywłamaniowych), ornamentowych, przeciwsłonecznych i piaskowanych
- możliwość zastosowania zasuwnicy typu "dzień/noc" (zalecane przy wyborze pochwytu).



## SYSTEM MB-45 (ZIMNY)

Drzwi wykonane w tym systemie, z uwagi na wykorzystane do jego budowy jednokomorowe profile bez przekładki termicznej, są polecane przede wszystkim wewnątrz budynków, czyli w miejscach nie wymagających osiągnięcia wysokich wartości izolacji termicznej, np. przy wykonywaniu ścianek działowych, wiatrołapów, witryn, boksów kasowych czy gablot.

## DANE TECHNICZNE



45 mm

głębokość  
zabudowy





\* Więcej danych na str. 98.



## BUDOWA SYSTEMU

Głębokość kształtowników skrzydła i ościeżnicy wynosząca w obu tych elementach po 45 mm pozwala na uzyskanie zlicowanych powierzchni. Wąski profil nadaje konstrukcji wizualnej lekkości, co doskonale wpisuje się w obecne trendy w designu.

### Opcje dodatkowe:

-  możliwość zastosowania ciepłej ramki Swisspacer Ultimate dostępnej w 3 wariantach kolorystycznych
-  możliwość zastosowania zawiasu 3-skrzydłkowego
-  możliwość zastosowania pojedynczej szyby o grubości 6 mm
-  szeroka gama kolorów RAL, kolorów specjalnych i struktur (str. 34-35)
-  możliwość wypełnień o grubości od 6 mm do 24,5 mm

### S W standardzie:

- 3-punktowa zasuwnica
- 3 zawiasy 2-skrzydłkowe
- próg
- farba matowa RAL 7016 i 9016
- klamka aluminiowa
- wkładka montażowa.

Szyba o grubości  
24,5 mm.

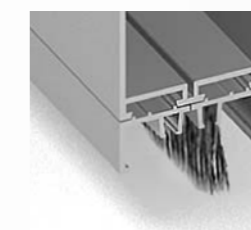

Szczotka jako opcja  
dodatkowa.



możliwość zastosowania szyb o podwyższonej izolacyjności akustycznej, hartowanych, laminowanych (bezpiecznych i antywłamaniowych), ornamentowych, przeciwsłonecznych i piaskowanych



możliwość zastosowania doświetla (str. 88-89).

**D**

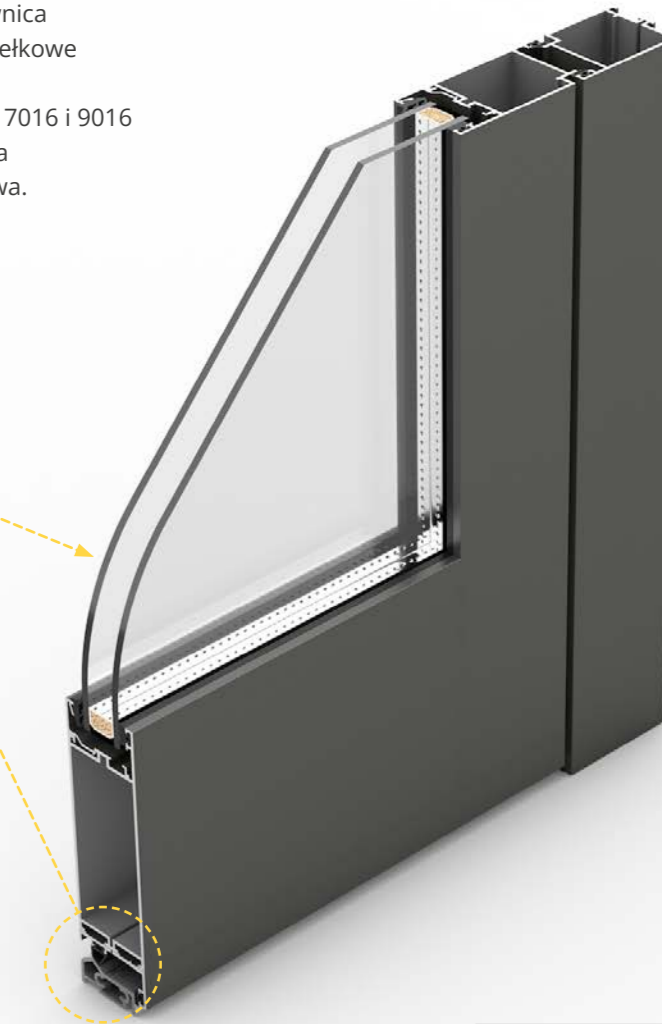

WIĘCEJ  
INFORMACJI





# SYSTEM ALUMINIOWY



System MB-79N SI+



System MB-79N SI+





# SYSTEM ALUMINIOWY

System MB-79N SI+



System MB-86 SI





# WZORY WYPEŁNIEŃ DRZWI ALUMINIOWYCH

W ofercie drzwi aluminiowych Drutex oferuje kilkadziesiąt modeli wypełnień z przeszkleniami lub aplikacjami ze stali nierdzewnej. Dzięki szerokiej gamie można doskonale skomponować drzwi z architekturą i stylem budynku. Różnorodne opcje pozwalają na niemal nieograniczone możliwości aranżacyjne. Niższe rachunki za ogrzewanie gwarantuje ciepły pakiet 4-szybowy, który stosowany jest w standardzie.



Panele bez frezowania mogą zostać wyposażone w aplikację stalową.



MAKSYMALNE I MINIMALNE  
WYMIARY DRZWI  
I WYPEŁNIEŃ



**WASHINGTON ZERO**



**WASHINGTON WOOD (L) (R)**

Możliwość zamówienia w lustrzanym odbiciu.  
Wzór wood tylko z zewnątrz.



**WASHINGTON 1**



**WASHINGTON 2**



**WASHINGTON 3 (L) (R)**

Możliwość zamówienia w lustrzanym odbiciu.



**WASHINGTON 4**

Możliwość zamówienia w lustrzanym odbiciu.

L - Left R - Right C - Center - konfiguracja położenia wzoru względem środka panelu.



# WZORY WYPEŁNIEŃ DRZWI ALUMINIOWYCH



WASHINGTON POCKET (L) (R)



ALASKA 1



ALASKA 1  
INOX



ALASKA 2



ALASKA 2  
INOX



ALASKA 3 (L) (R)

Możliwość zamówienia w lustrzanym odbiciu.



ARIZONA 1



ARIZONA 1  
INOX

L - Left R - Right C - Center - konfiguracja położenia wzoru względem środka panelu.



# WZORY WYPEŁNIEŃ DRZWI ALUMINIOWYCH



ARIZONA 2



ARIZONA 2  
INOX



CALIFORNIA 5 (L) (R) (C)



CALIFORNIA 5 (L) (R) (C)  
INOX



CALIFORNIA 6 (L) (R) (C)



CALIFORNIA 6 (L) (R) (C)  
INOX

L - Left R - Right C - Center - konfiguracja położenia wzoru względem środka panelu.





# WZORY WYPEŁNIEŃ DRZWI ALUMINIOWYCH



**COLORADO 1 (C)  
INOX**

Możliwość wybrania wersji bez INOX.



**FLORIDA 1 (L) (R)**

Możliwość zamówienia w lustrzanym odbiciu.



**FLORIDA 1 (L) (R)  
INOX**

Możliwość zamówienia w lustrzanym odbiciu.



**FLORIDA 2 (L) (R)**

Możliwość zamówienia w lustrzanym odbiciu.



**FLORIDA 3 (L) (R)**

Możliwość zamówienia w lustrzanym odbiciu.



**HAWAII 1**

L - Left R - Right C - Center - konfiguracja położenia wzoru względem środka panelu.





# WZORY WYPEŁNIEŃ DRZWI ALUMINIOWYCH



**HAWAII 1 (C)  
INOX**



**HAWAII 2 (C)  
INOX**



**HAWAII 3 (C)  
INOX**



**HAWAII 4**



**HAWAII 5 (L) (R)**

Frez poziomy na całej szerokości skrzydła,  
możliwość zamówienia w lustrzanym odbiciu.

L - Left R - Right C - Center - konfiguracja położenia wzoru względem środka panelu.

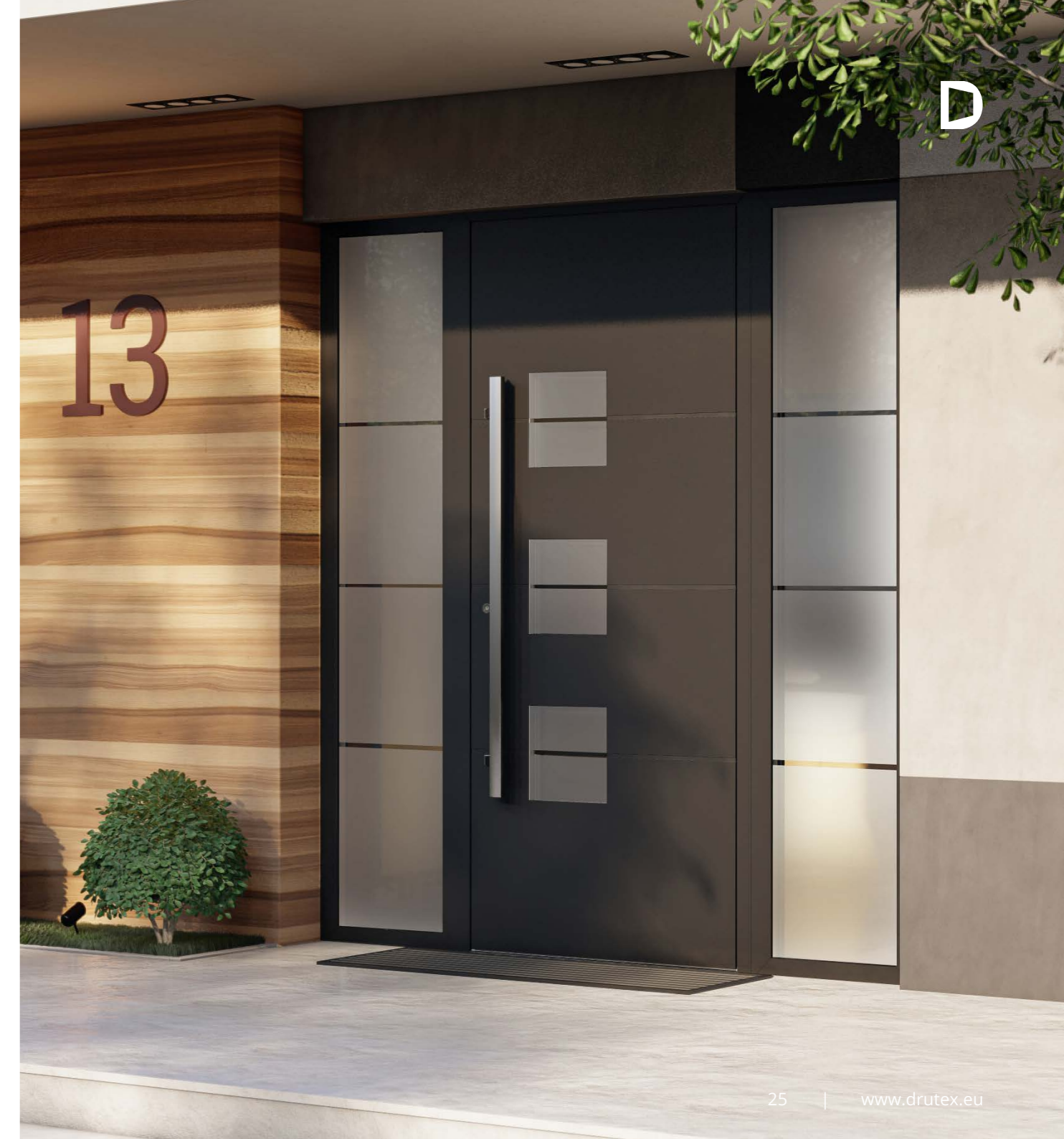



# WZORY WYPEŁNIEŃ DRZWI ALUMINIOWYCH



**MONTANA 1**



**MONTANA 4**



**MONTANA WOOD**

*Wzór wood tylko z zewnątrz.*



**MONTANA 1  
INOX**



**MONTANA 2 (R) (L)  
INOX**

*Możliwość zamówienia w lustrzanym odbiciu.*



**MONTANA 3 (R) (L)  
INOX**

*Możliwość zamówienia w lustrzanym odbiciu.*

L - Left R - Right C - Center - konfiguracja położenia wzoru względem środka panelu.

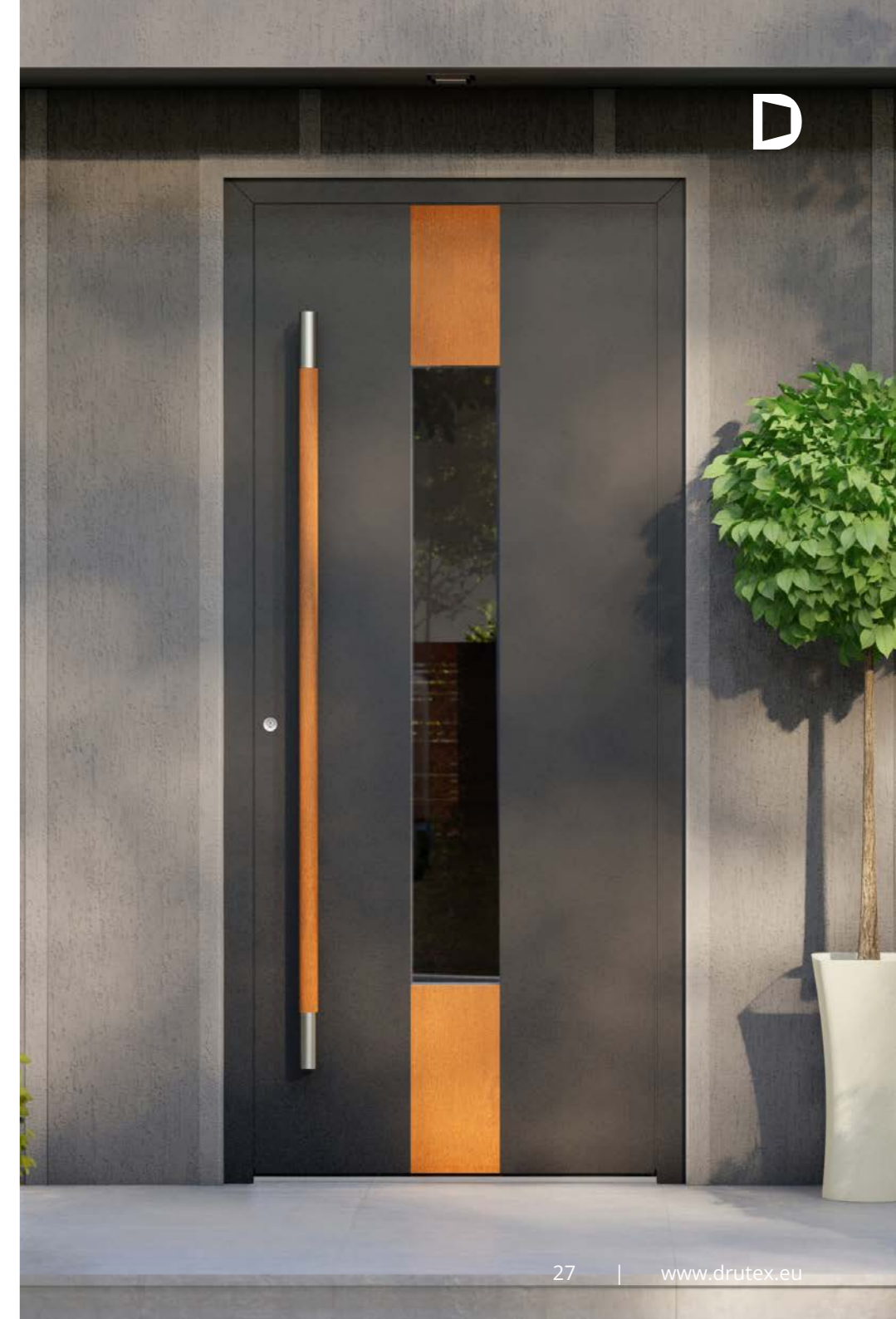



# WZORY WYPEŁNIEŃ DRZWI ALUMINIOWYCH



**NEW YORK 1 (L) (R) (C)**



**NEW YORK 2 (L) (R)**

Możliwość zamówienia w lustrzanym odbiciu.



**NEBRASKA 1 (L) (R) (C)**

Możliwość zamówienia w lustrzanym odbiciu.



**NEBRASKA 1 (L) (R) (C)  
INOX**

Możliwość zamówienia w lustrzanym odbiciu  
- opcja dostępna tylko dla wybranych modeli  
pochwyków.



**NEW JERSEY 1  
INOX**

Możliwość wybrania wersji bez INOX.  
Możliwość zastosowania tylko stalowej ramki  
międzyszybowej.



**TEXAS (L) (R) (C)**



**TEXAS (L) (R) (C)  
INOX**

Możliwość zamówienia w lustrzanym odbiciu  
- opcja dostępna tylko dla wybranych modeli  
pochwyków.



**TEXAS WOOD (L) (R)**

Możliwość zamówienia w lustrzanym odbiciu.  
Wzór wood tylko z zewnątrz.

L - Left R - Right C - Center - konfiguracja położenia wzoru względem środka panelu.



# WZORY WYPEŁNIEŃ DRZWI ALUMINIOWYCH

D



**OHIO  
INOX**



**PENNSYLVANIA 1  
INOX**



**PENNSYLVANIA 2 (L) (R)**  
Możliwość zamówienia w lustrzanym odbiciu.



**PENNSYLVANIA 2 (L) (R)  
INOX**  
Możliwość zamówienia w lustrzanym odbiciu.



**PENNSYLVANIA 3 (L) (R)  
INOX**  
Możliwość zamówienia w lustrzanym odbiciu.



**PENNSYLVANIA 4**  
Dostępne tylko szyby z folią matową.



**PENNSYLVANIA 5 (L) (R)**  
Możliwość zamówienia w lustrzanym odbiciu.



**PENNSYLVANIA 6**  
Dostępne tylko szyby z folią matową.

L - Left R - Right C - Center - konfiguracja położenia wzoru względem środka panelu.



# WYPOSAŻENIE DODATKOWE DRZWI ALUMINIOWYCH

O funkcjach, walorach użytkowych, estetyce, funkcjonalności i komforcie użytkowania drzwi decyduje także wyposażenie dodatkowe w postaci zawiasów, okuć antywłamaniowych, rozet, progów czy też inteligentnych systemów kontroli dostępu. Odpowiedni ich dobór sprawi, że drzwi spełnią wszystkie nasze oczekiwania.

## DRZWI Z PANELEM LICOWANYM



Panel obustronnie licowany o grubości 77 mm.

## DRZWI Z PANELEM WSADOWYM



Panel wsadowy o grubości 36 mm.

## DODATKOWE MOŻLIWOŚCI



Szyba piaskowana.



Ukryte zawiasy niewidoczne przy zamkniętych drzwiach.



Trzpień antywważeniowy



Panel z frezami o szerokości od 6 mm wzwyż (standardowo 12 mm).



Rozeta pierścieniowa, wkładka z funkcją awaryjną.



Aplikacja ze stali nierdzewnej INOX.



Rozwiązania typu "dzień/noc".



Inteligentne systemy kontroli dostępu\*



# DOSTĘPNA KOLORYSTYKA

W STANDARDZIE RAL 7016 MAT  
I RAL 9016 MAT

W trosce o najwyższą jakość drzwi Drutex, bazując na jednej z najnowocześniejszych na świecie malarni proszkowych, oferuje szeroką gamę kolorystyczną powłok malarskich. Wśród nich, w zależności od oczekiwanej estetyki, są dostępne farby metaliczne ze strukturą, farby matowe czy też farby zapewniające efekty specjalne.

## PALETA KOLORÓW

RAL i Aluprof Color  
Collection\*.



## PRZYKŁADOWE FARBY GŁADKIE MATOWE

Stwórz estetyczne, matowe wykończenie.



### Kolory perłowe:

1035 | 1036 | 2013 | 3032 | 3033 | 4011 | 4012 | 5025 | 5026 | 6035 | 6036 | 7048 | 8029 | 9022 | 9023  
możliwe do wykonania za dodatkową opłatą.

## PRZYKŁADOWE FARBY METALICZNE ZE STRUKTURĄ

Uzyskaj nowoczesny, industrialny klimat.

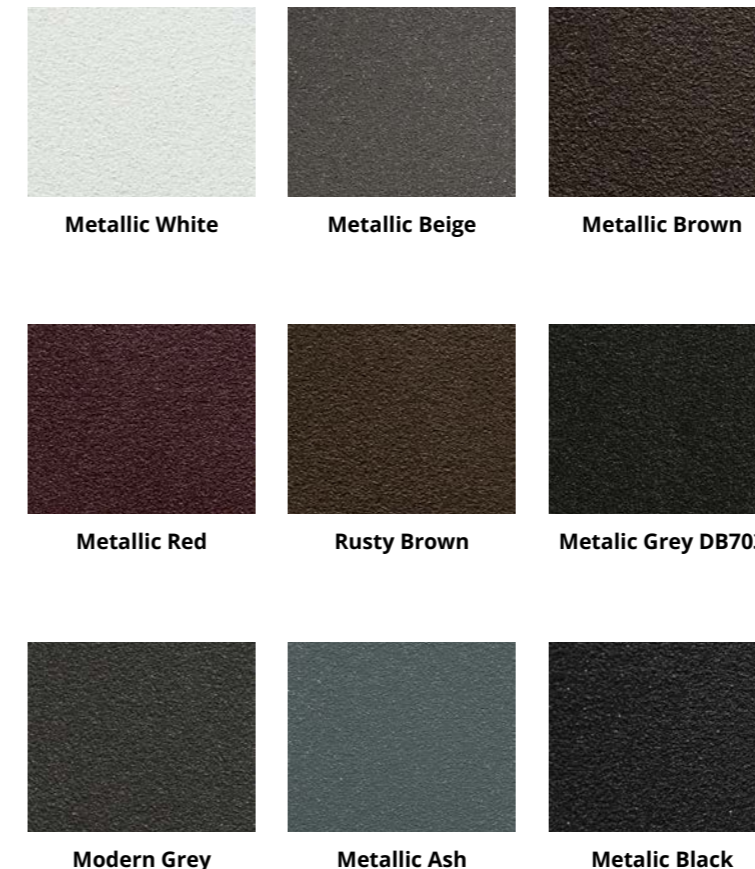

### Kolory RAL niedostępne (aktualna lista u dealera):

1035 | 1036 | 2013 | 3032 | 3033 | 4011 | 4012 | 5025 | 5026 | 6035 | 6036  
7048 | 8029 | 9022 | 9023 | 1026 | 2005 | 2007 | 3024 | 3026 | 6038.

## PRZYKŁADOWE FARBY EFEKTY SPECJALNE

Szlachetne wykończenie w zgodzie z naturą.





# SYSTEM ALUMINIOWY

Fasada z żaluzjami, drzwi MB-86 SI z doświetleniem górnym, model New York 2, kolor antracyt.



Fasada z żaluzjami, drzwi MB-86 SI z doświetleniem bocznym i górnym, model Texas INOX, kolor jasny szary.





# SYSTEM ALUMINIOWY

Fasada z żaluzjami, drzwi MB-86 SI z doświetleniem bocznym, model Pennsylvania 4, kolor antracyt.



Fasada aluminiowa, drzwi MB-86 SI z doświetleniem bocznym i górnym, model New York 1, kolor antracyt.







# DRZWI PVC

Drzwi PVC Drutex są oparte na autorskich systemach produkowanych wyłącznie z materiału pierwotnego, gwarantującego optymalne parametry w zakresie stabilności, trwałości, wytrzymałości i energooszczędności. Ich dodatkowym atutem jest także wysoki poziom izolacyjności akustycznej. Dzięki szerokiej gamie kolorystycznej opartej na renomowanych foliach Renolit, różnorodnym wypełnieniom i nowoczesnym okuciom oraz wielu opcjom wyposażenia dodatkowego, drzwi idealnie pasują do architektury budynku i stylistyki wnętrza.

WYPEŁNIENIA

str. 46

KOLORYSTYKA

str. 52

DODATKI

str. 72



## SYSTEM IGLO ENERGY

Drzwi Iglo Energy, są synonimem nowoczesnego designu, energooszczędności, a także pięknego wzornictwa, estetyki i doskonałej funkcjonalności. Świetne właściwości termoizolacyjne drzwi są wynikiem m. in. zastosowania wysokiej jakości materiałów konstrukcyjnych jak również specjalnie zaprojektowanego progu z przekładką termiczną oraz innowacyjnego systemu uszczelnienia.



Możliwość wykonania drzwi w technologii V-Perfect - tzw. cienki zgrzew.

## DANE TECHNICZNE



82 mm

głębokość zabudowy



$U_d = 0,8 \text{ W}/(\text{m}^2\text{K})^*$

przenikalność cieplna

\* Więcej danych na str. 99.



## BUDOWA SYSTEMU

Ościeżnica wykonana z 7-komorowego systemu PVC. Głębokość zabudowy systemu wynosi 82 mm.

### Opcje dodatkowe:

- możliwość zastosowania ciepłej ramki Swisspacer Ultimate dostępnej w 3 wariantach kolorystycznych
- możliwość zaproponowania własnego wzoru wypełnienia z przewiązek, szkła oraz panelu wypełnieniowego
- możliwość wykonania drzwi w technologii V-Perfect (tzw. cienki zgrzew)
- szeroki wybór kolorów folii Renolit na rdzeniu białym i brązowym (str. 52-53)
- możliwość zastosowania zawiasów 3-skrzydłkowych
- możliwość zastosowania wypełnienia o grubości od 22,5 mm do 49,5 mm (szyba) oraz panelu wsadowego o grubości 36 mm

### S W standardzie:

- 3-punktowa zasuwnica
- 3 zawiasy 2-skrzydłkowe
- szyba o  $U_g = 1,1 \text{ W}/(\text{m}^2\text{K})$
- próg z przegrodą termiczną
- klamka aluminiowa
- wkładka montażowa.



Możliwość wyboru zgrzewu V-Perfect.

Panel wsadowy o grubości 36 mm.

1 mm wzmocnienie.

Wyposażone w pełne 2-milimetrowe zbrojenie w ramie i skrzydle (zamknięte).

możliwość zastosowania szyb o podwyższonej izolacyjności akustycznej, hartowanych, laminowanych (bezpiecznych i antywłamaniowych), ornamentowych, przeciwsłonecznych i piaszkowanych

możliwość zastosowania doświetla (str. 88-89)

możliwość zastosowania zasuwnicy z silnikiem pozwalającym na wyposażenie w inteligentne systemy dostępu

możliwość zastosowania zasuwnicy typu "dzień/noc" (zalecane przy wyborze pochwytu).

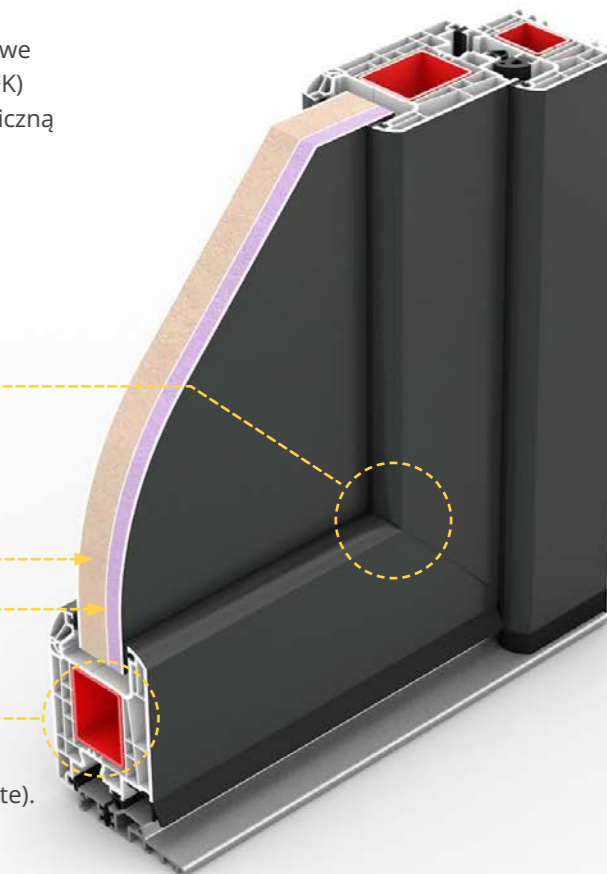

D

WIĘCEJ INFORMACJI





## SYSTEM IGLO 5

Stanowią doskonałe połączenie estetyki, innowacyjnych rozwiązań i funkcjonalności. Drzwi w standardzie wyposażone są w próg aluminiowy z przekładką termiczną.



Możliwość wykonania drzwi w technologii V-Perfect - tzw. cienki zgrzew.

## DANE TECHNICZNE



70 mm

głębokość  
zabudowy



$U_d = 1,0 \text{ W}/(\text{m}^2\text{K})^*$

przenikalność  
cieplna





\* Więcej danych na str. 99.



## BUDOWA SYSTEMU

Ościeżnica zbudowana jest z 5-komorowego systemu PVC. Głębokość zabudowy systemu wynosi 70 mm.

### Opcje dodatkowe:

-  możliwość zastosowania ciepłej ramki Swisspacer Ultimate dostępnej w 3 wariantach kolorystycznych
-  możliwość zaproponowania własnego wzoru wypełnienia z przewiązek, szkła oraz panelu wypełnieniowego
-  możliwość wykonania drzwi w technologii V-Perfect (tzw. cienki zgrzew)
-  szeroki wybór kolorów folii Renolit na rdzeniu białym i brązowym (str. 52-53)
-  możliwość zastosowania wypełnienia o grubości od 22,5 mm do 41 mm (szyba) oraz panelu wsadowego o grubości 36 mm

### S W standardzie:

- 3-punktowa zasuwница
- 3 zawiasy 2-skrzydłkowe
- szyba o  $U_g = 1,1 \text{ W}/(\text{m}^2\text{K})$
- próg z przegrodą termiczną
- klamka aluminiowa
- wkładka montażowa.





Możliwość wyboru zgrzewu V-Perfect.

Panel wsadowy o grubości 36 mm.

1 mm wzmocnienie.

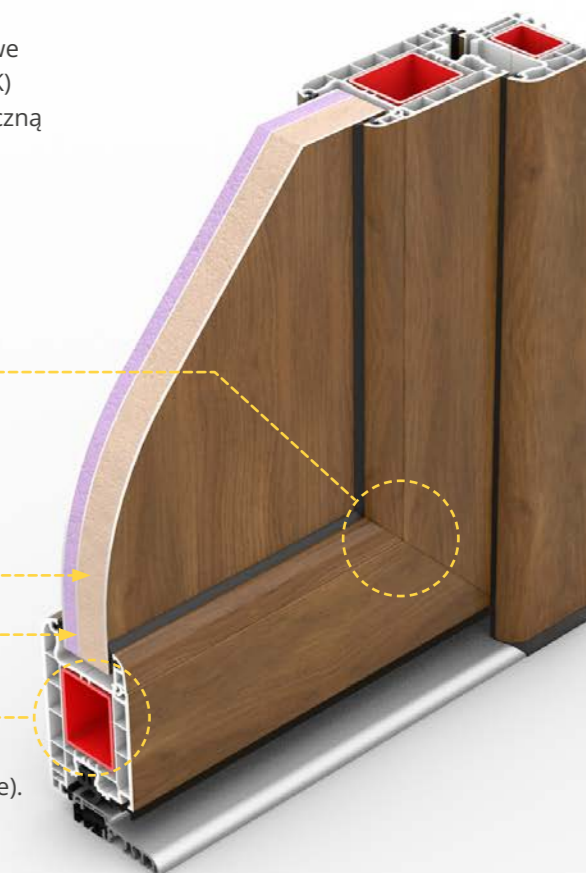
Wyposażone w pełne 2-milimetrowe zbrojenie w ramie i skrzydle (zamknięte).



 możliwość zastosowania szyb o podwyższonej izolacyjności akustycznej, hartowanych, laminowanych (bezpiecznych i antywłamaniowych), ornamentowych, przeciwsłonecznych i piaszkowanych

 możliwość zastosowania zawiasów 3-skrzydłkowych

 możliwość zastosowania doświetla (str. 88-89)

 możliwość zastosowania zasuwicy typu "dzień/noc" (zalecane przy wyborze pochwytu).



WIECEJ  
INFORMACJI





## WZORY WYPEŁNIEŃ DRZWI Z PVC

W naszej ofercie znajduje się wiele modeli wypełnień dedykowanych dla drzwi z PVC. Umożliwiają one dopasowanie wzoru do estetyki wnętrza domu lub mieszkania, a także do formy budynku, pozwalając na zachowanie spójności architektonicznej.



WZORY  
WYPEŁNIEŃ



**ALASKA 1  
INOX**



**ALASKA 2  
INOX**



**ARIZONA 1  
INOX**



**ARIZONA 2  
INOX**



**FLORIDA INOX (L) (R)**

Możliwość zamówienia w lustrzanym odbiciu.

L - Left R - Right C - Center - konfiguracja położenia wzoru względem środka panelu.





# WZORY WYPEŁNIEŃ DRZWI Z PVC



**CALIFORNIA 1 (L) (R) (C)  
INOX**

Możliwość zamówienia w lustrzanym odbiciu.



**COLORADO  
INOX**



**HAWAII 2  
INOX**



**HAWAII 3  
INOX**



**MONTANA 1  
INOX**

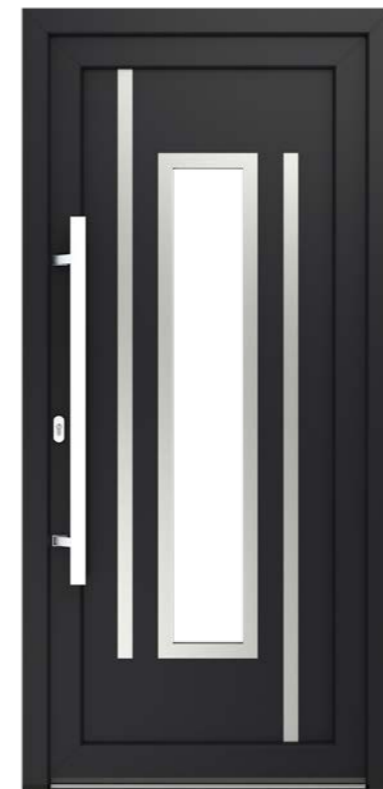

**MONTANA 2 (L) (R)  
INOX**

Możliwość zamówienia w lustrzanym odbiciu.



**MONTANA 3 (L) (R)  
INOX**

Możliwość zamówienia w lustrzanym odbiciu.



**NEBRASKA (L) (R) (C)  
INOX**

Możliwość zamówienia w lustrzanym odbiciu.

L - Left R - Right C - Center - konfiguracja położenia wzoru względem środka panelu.

# WZORY WYPEŁNIEŃ DRZWI Z PVC



**OHIO  
INOX**



**TEXAS (L) (R) (C)  
INOX**



**PENNSYLVANIA 1  
INOX**



**PENNSYLVANIA 2 (L) (R)  
INOX**

Możliwość zamówienia w lustrzanym odbiciu.



**PENNSYLVANIA 3 (L) (R)  
INOX**

Możliwość zamówienia w lustrzanym odbiciu.



**NEW JERSEY  
INOX**

Możliwość zastosowania tylko stalowej ramki międzyszybowej.

L - Left R - Right C - Center - konfiguracja położenia wzoru względem środka panelu.

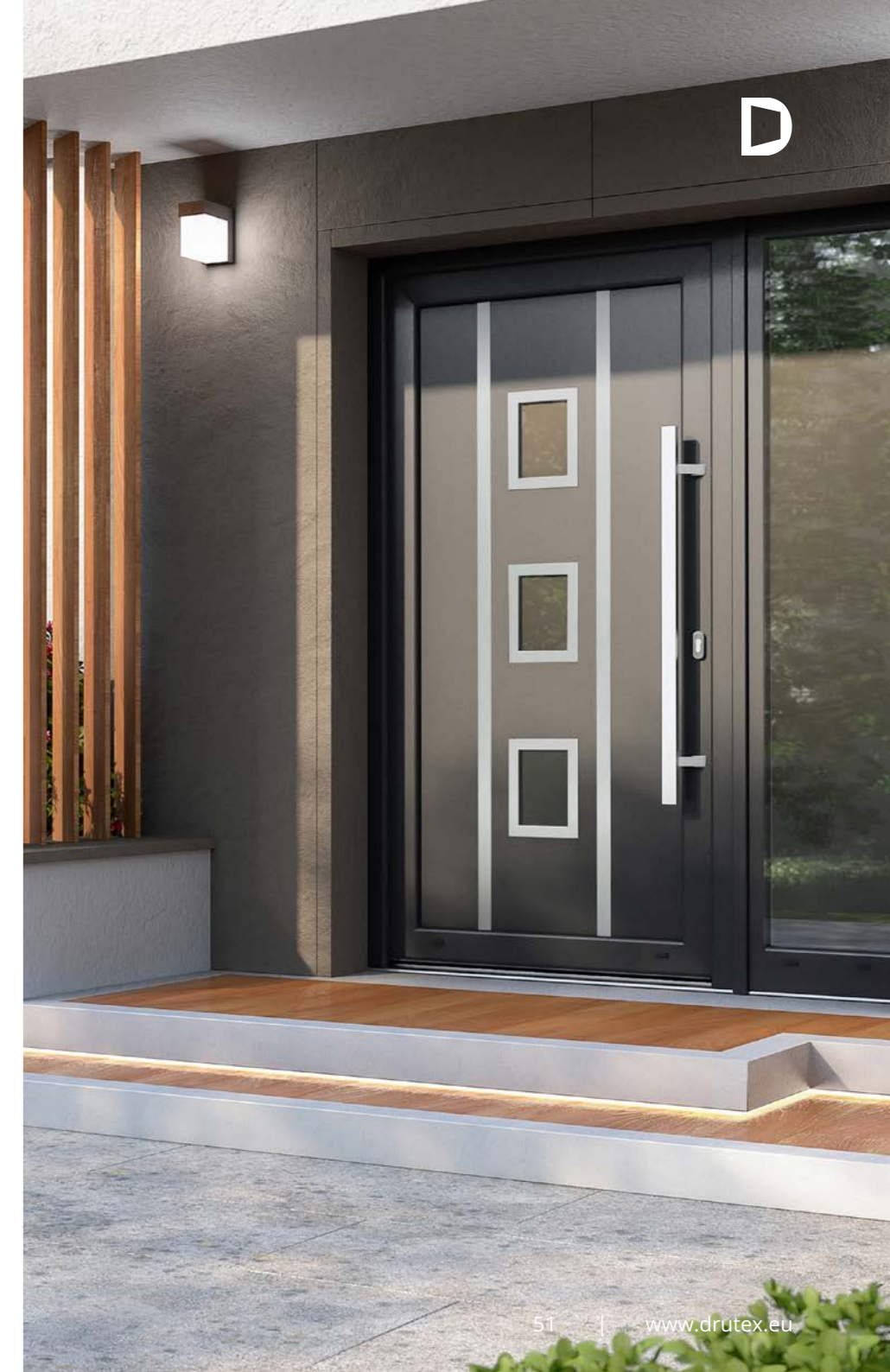



# KOLORY DRZWI PVC

Bogata paleta kolorystyczna drzwi Iglo Energy i Iglo 5 w połączeniu z szeroką gamą wypełnień pozwalają na niemal nieograniczone możliwości dopasowania wzoru i estetyki drzwi do osobistych potrzeb i preferencji Klientów. Doskonała jakość folii Renolit stosowanych podczas produkcji gwarantuje zachowanie najwyższej jakości, trwałości koloru i wytrzymałości.

## FOLIE RENOLIT KOLORY POGLĄDOWE

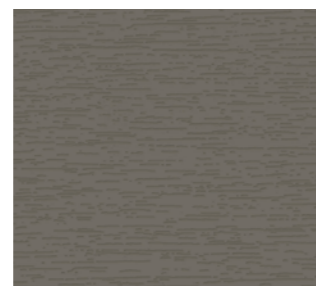

Betonowy szary  
702305-167

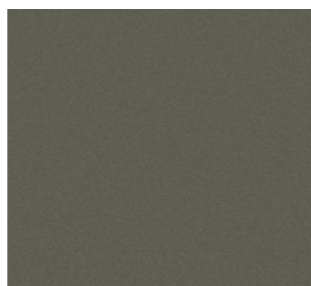

Bazaltowy szary gładki  
701205-097

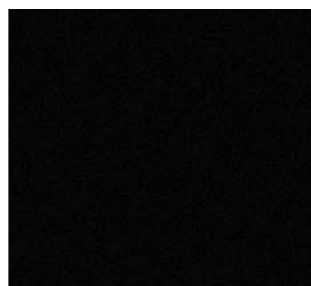

Czarny Ulti-Matt  
02.20.01.000002-504700

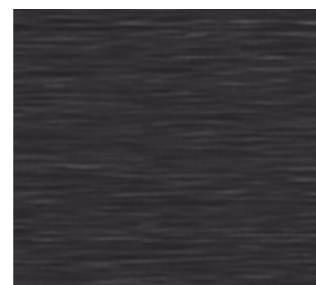

Crown Platinum  
9.1293001-195

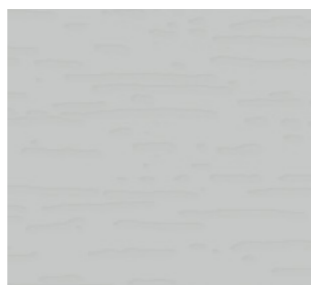

Jasny szary  
725105-167

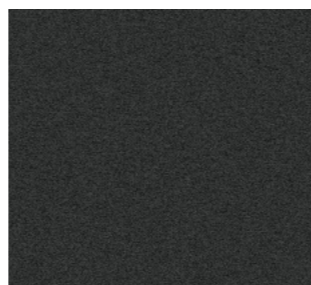

Antracyt Ulti-Matt  
02.20.71.000001-504700



Kwarcytowy szary gładki  
703905-097

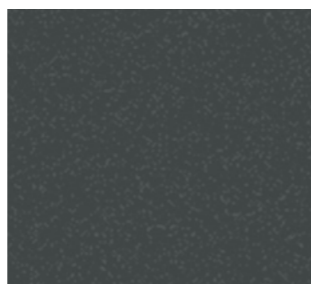

Łupkowy  
1.0065002-097



Łupkowy szary gładki  
02.11.71.000040-097

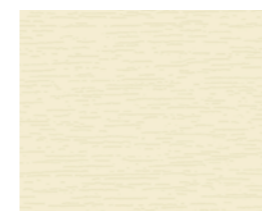

Kremowy  
137905-167

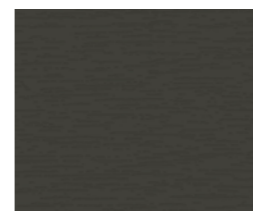

Szary kwarcytowy  
703905-167



Ciemny czerwony  
308105-167



Zieleń mchu  
600505-167



Biały FX  
915205-168

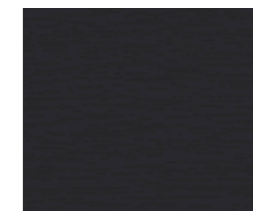

Antracyt  
701605-167

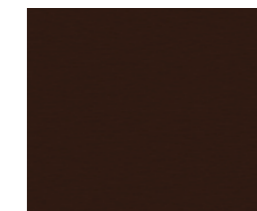

Brąz czekoladowy  
887505-167



Dąb naturalny  
3118076-167



Oregon  
2115008-167



Palisander  
851805-167



Daglezja  
3152009-167

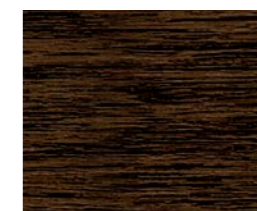

Ciemny dąb  
2052089-167

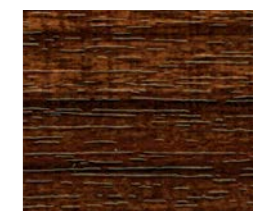

Macore  
3162002-167

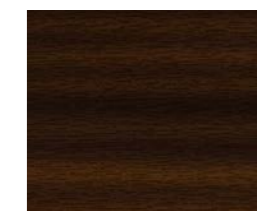

Mahoń  
2097013-167



Szary  
715505-167



Antracyt gładki  
701605-097

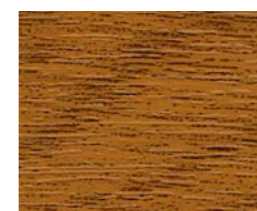

Złoty dąb  
2178001-167



Bazaltowy szary  
70125-097

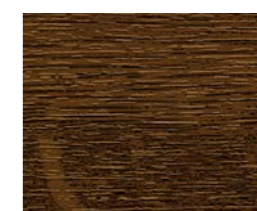

Orzech  
2178007-167



Dąb bielony  
F 456-3081

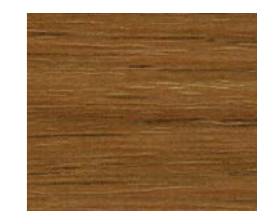

Winchester  
49240015-148



Ciemny zielony  
612505-167



Turner oak  
F470-3001

\*Wydruk może odbiegać od rzeczywistości.



# SYSTEM IGLO ENERGY

Okna i drzwi z doświetleniem bocznym, wykonane w systemie Iglo Energy, kolor antracyt.



Okna i drzwi z doświetleniem bocznym, wykonane w systemie Iglo Energy, rolety nakładane RS, kolor jasny szary.





# SYSTEM IGLO ENERGY

Iglo HS, PSK Iglo Energy, drzwi TEXAS Inox z doświetleniem górnym, kolor antracyt.



Iglo-HS, PSK Iglo Energy, drzwi TEXAS INOX z doświetleniem górnym i bocznym, kolor antracyt.







# DRZWI DREWNIANE SOFTLINE 68

Drzwi zewnętrzne drewniane w systemie Softline wykonane z drewna sosnowego lub meranti wyróżniają się nie tylko wysoką jakością i elegancją, ale również spełniają rygorystyczne wymogi budowlane, zapewniając wysoki poziom bezpieczeństwa i komfort użytkowania.

CHARAKTERYSTYKA

str. 60

KOLORYSTYKA

str. 62

DODATKI

str. 72



## SYSTEM SOFTLINE 68

Najwyższej jakości drewno wykorzystywane do produkcji, klejone trójwarstwowo, o grubości 68 mm, jest podstawą klasycznego wzornictwa, wysokiej trwałości i stabilności drzwi oraz najwyższej jakości wykonania. Drzwi drewniane Drutex to jednak nie tylko elegancki design i wyrafinowany wygląd, ale również doskonała izolacja. W standardzie wyposażone są w próg aluminiowy z przekładką termiczną.

## DANE TECHNICZNE



68 mm

głębokość  
zabudowy



$U_d = 1,1 \text{ W}/(\text{m}^2\text{K})^*$

przenikalność  
cieplna





\* Więcej danych na str. 99.



## BUDOWA SYSTEMU

Drzwi są wykonywane z trzywarstwowej kantówki na bazie drewna meranti lub sosnowego. Głębokość zabudowy wynosi 68 mm.



### Opcje dodatkowe:

-  możliwość zastosowania ciepłej ramki Swisspacer Ultimate dostępnej w 3 wariantach kolorystycznych
-  możliwość zaproponowania własnego wzoru wypełnienia z przerwanych, szkła oraz panelu wypełnieniowego (str. 98-99)
-  możliwość wyboru koloru farb lazuruwych i kryjących (str. 62-63)
-  możliwość zastosowania doświetla (str. 88-89)
-  możliwość zastosowania szyby o grubości od 24 mm do 32 mm

### S W standardzie:

- 3-punktowa zasuwница
- 3 zawiasy rolkowe
- szyba o  $U_g = 1,1 \text{ W}/(\text{m}^2\text{K})$
- farby lazuruwe i kryjące
- próg z przegrodą termiczną
- klamka aluminiowa
- wkładka montażowa.



-  możliwość wykonania frezów poziomych, pionowych i skośnych
-  możliwość wykonania skrzydła o grubości 140 mm (standardowo 110 mm)
-  możliwość zastosowania szyb o podwyższonej izolacyjności akustycznej, hartowanych, laminowanych (bezpiecznych i antywłamaniowych), ornamentowych, przeciwsłonecznych i piaskowanych.

WIĘCEJ  
INFORMACJI





## KOLORYSTYKA DRZWI DREWNIANYCH

Dzięki bogatej ofercie farb kryjących, czyli zakrywających w 100% strukturę drewna, i transparentnych (lazurowych) wypuklających charakterystyczną dla danego drewna strukturę i nadających przy tym odpowiedniej barwy, drewniane drzwi zewnętrzne są doskonałą odpowiedzią dla klientów ceniących nie tylko klasyczne rozwiązania, ale także nowoczesne trendy architektoniczne.



### SOSNA KOLORY POGLĄDOWE

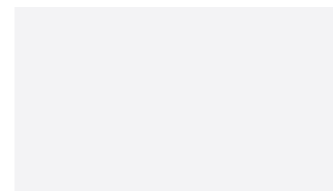

Biały (kryjący)

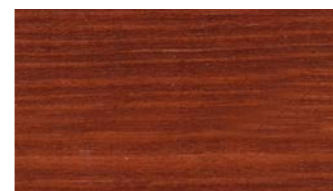

Teak



Ciemny dąb



Jansy dąb



Mahoń



Orzech

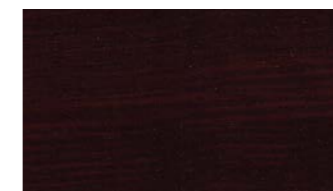

Palisander

**i** W zależności od zastosowanego rodzaju drewna kolor może odbiegać od wzoru.

\*Wydruk może odbiegać od rzeczywistości.

### MERANTI KOLORY POGLĄDOWE

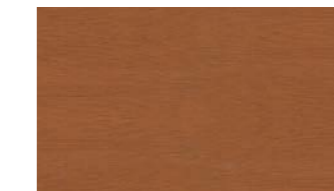

Jasny dąb



Mahoń



Orzech

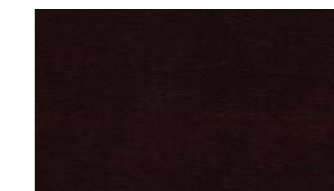

Palisander

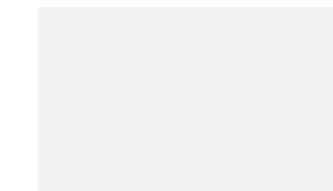

Biały (kryjący)

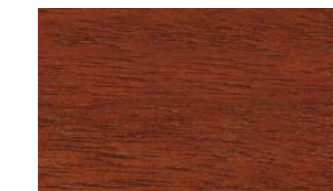

Teak

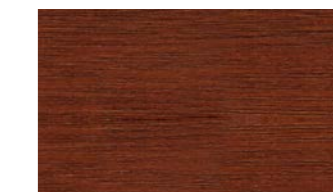

Ciemny dąb



# SYSTEM SOFTLINE 68

Okna i drzwi drewniane z doświetleniem bocznym i górnym, wykonane w systemie Softline 68, drewno meranti, kolor jasny dąb.



Okna i drzwi drewniane z doświetleniem bocznym i górnym, wykonane w systemie Softline 68, drewno meranti, kolor palisander.





# SZYBY

Decydując się na drzwi wejściowe z szybą należy wziąć pod uwagę różne ich typy, od energooszczędnych poprzez akustyczne, bezpieczne, antywłamaniowe, przeciwsłoneczne, ale także np. szyby o ograniczonej przezierności – ornamentowe czy matowe.



WIĘCEJ  
WZORÓW



## RODZAJE SZYB



Matowa

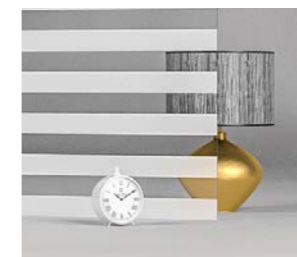

Szyba piaskowana w paski



Reflektfloat brązowy 6 mm



Reflektfloat niebieski 6 mm



Float 4, 6, 8, 10 mm

*Możliwość zastosowania powłoki termicznej.*



Szkle laminowane

*Możliwość zastosowania powłoki termicznej.*



Ornament Chinchilla

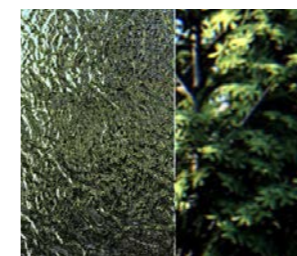

Ornament Delta

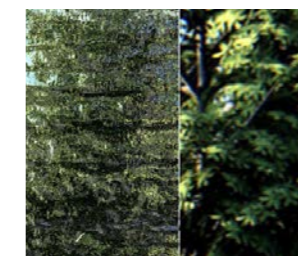

Ornament Silvit

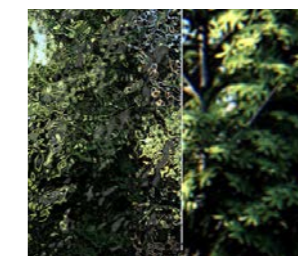

Ornament Cathedral



Ornament Master Carre

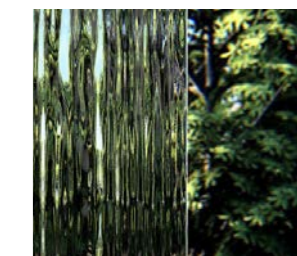

Ornament Deszczuk



Antisol zielony



Antisol brązowy



Antisol szary



Antisol niebieski



Mirastar



# SZYBY PIASKOWANE

## NOWOŚĆ!

Nowoczesna technologia produkcji szyb piaskowanych pozwala na osiągnięcie wysokiego poziomu indywidualizacji i personalizacji projektu drzwi. Poza szerokim wachlarzem standardowych wzorów istnieje możliwość wykonania dowolnej grafiki. Co istotne, proces piaskowania może być zrealizowany z obu stron szyby.



WIĘCEJ  
WZORÓW



## PRZYKŁADOWE WZORY SZYB PIASKOWANYCH

- możliwość wykonania dowolnej grafiki w uzgodnieniu z producentem
- możliwość piaskowania w 3 odcieniach szarości

Odcień 1 Odcień 2 Odcień 3

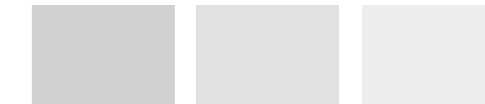

Przykład nr 1



Przykład nr 2

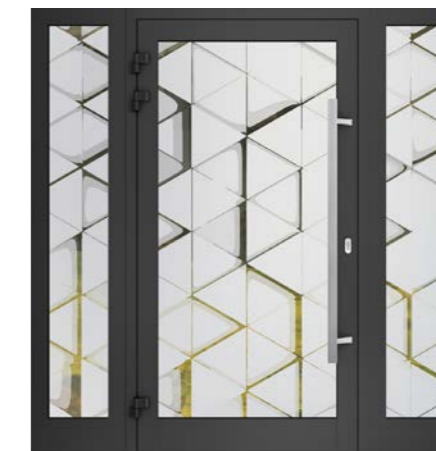

Przykład nr 51

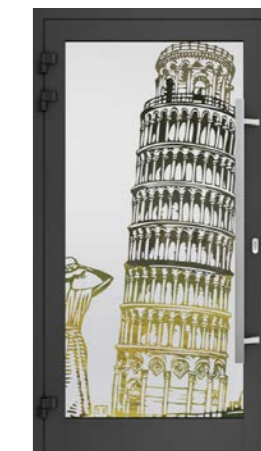

Przykład nr 52



Przykład nr 5



Przykład nr 6



Przykład nr 32



Przykład nr 53



## PRZYKŁADOWE WZORY SZYB PIASKOWANYCH

**i** możliwość wykonania dowolnej grafiki w uzgodnieniu z producentem

**i** możliwość piaskowania w 3 odcieniach szarości



Przykład nr 9



Przykład nr 10



Przykład nr 11



Przykład nr 12



Przykład nr 17



Przykład nr 18



Przykład nr 13



Przykład nr 14



Przykład nr 15



Przykład nr 16



Przykład nr 19



Przykład nr 20



Przykład nr 56



# POCHWYTY

Pochwyty stosowane w drzwiach wejściowych nie tylko wyróżniają się wysokimi walorami estetycznymi, ale także funkcjonalnością i wytrzymałością. Do pochwyty szczególnie zalecane są: zasuwnica typu "dzień/noc" oraz inteligentne punkty dostępu, które jeszcze bardziej podkreślają jego funkcjonalność.

## Q10 z opcjonalnym czytnikiem linii papilarnych

Zastosowanie pochwyty możliwe jest tylko w drzwiach dwustronnie licowanych. Dostępny wymiar: 120 cm i 180 cm.

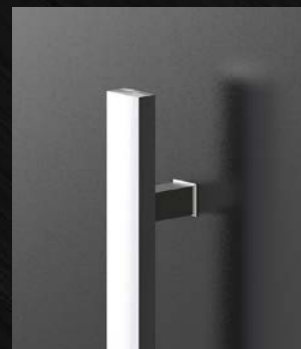

## QA10

Zastosowanie pochwyty możliwe jest tylko w drzwiach dwustronnie licowanych. RAL 9005 drobna struktura. Dostępny wymiar 160 cm.



## P10D

Pochwyty wykonane ze stali nierdzewnej oraz naturalnego drewna dębowego w kolorze złotego dębu. Zastosowanie pochwyty możliwe jest tylko w drzwiach dwustronnie licowanych wykonanych w systemie MB-86 SI.

Dostępne długości:  
120 cm, 160 cm.



## KA1

Pochwyty z możliwością podświetlenia listwą led, w kolorze białym zimnym lub RGB, sterowany pilotem. Dostępny jedynie dla drzwi dwustronnie licowanych, wykonanych w systemie MB-86 SI.

Dostępna długość:  
160 cm.



## Q45RX

Dostępne długości:  
80 cm i 120 cm.



## P45 i P45L

Dostępne długości:  
P45 - 58 cm  
P45L - 120 cm, 180 cm.

## Z1L

Dostępne długości:  
zakres od 100 cm do 250 cm.



WIĘCEJ



# KLAMKI

Klamki stosowane w drzwiach wejściowych nie tylko wyróżniają się bardzo dużymi walorami estetycznymi, ale także funkcjonalnością i wytrzymałością. Dzięki różnym wariantom kolorystycznym dają możliwość dopasowania zarówno do drzwi jak i kolorystyki budynku.

**Klamki ze stali nierdzewnej, dostępne dla drzwi aluminiowych:**

35A/1200



35A/1200 G1

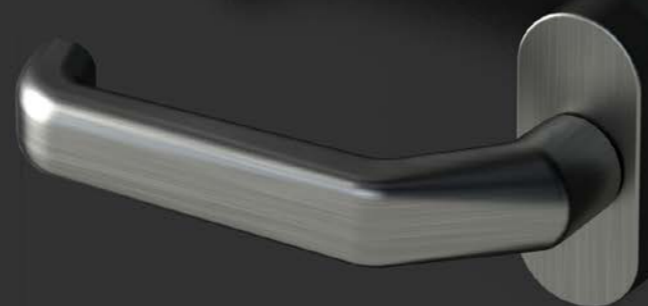

Klamka z dzielonym szylde, model R32 / 1200 (tylko dla drzwi aluminiowych).



**Gałka 30A/1006 G1**

Standardowa gałka aluminiowa dostępna w systemie drzwi z PVC, aluminium oraz drewna, dostępna w kolorach: białym, srebrnym, oliwkowym oraz brązowym.



■ Za dodatkową dopłatą RAL 9005.



**Klamka 30A-1006**

Standardowa klamka aluminiowa dostępna w systemie drzwi z PVC, aluminium oraz drewna, dostępna w kolorach: białym, srebrnym, oliwkowym oraz brązowym.



■ Za dodatkową dopłatą RAL 9005.

**Rozeta pierścieniowa.**



WIĘCEJ

**Klamki ze stali nierdzewnej, dostępne dla drzwi PVC i drewnianych:**



Klamka 30A/1040



Gałka 30A/1040G



# KONTROLA DOSTĘPU

Zapewnienie bezpieczeństwa jest nadrzędną i najważniejszą funkcją drzwi. Z tego względu drzwi Drutex opcjonalnie mogą być wyposażone w systemy zapewniające wysoki poziom bezpieczeństwa i stanowiące świetną ochronę przed włamaniem.

Drzwi wyposażone w inteligentny system kontroli dostępu gwarantują jednocześnie funkcjonalność i komfort użytkowania.



DODATKI



Czytnik linii papilarnych  
EKEY dLine

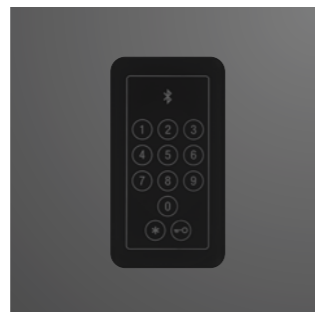

Klawiatura Bluetooth  
IDENCOM.

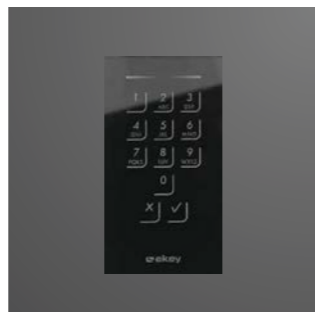

Klawiatura Ekey (czarna).



Klawiatura Ekey (stalowa).



Klawiatura IDENCOM.



Czytnik RFID IDENCOM.

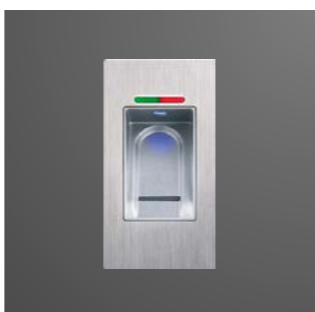

Czytnik linii papilarnych  
IDENCOM.



Czytnik SOMMER.



Czytnik linii papilarnych  
EKEY (stalowy).



Czytnik linii papilarnych  
EKEY (stalowy).



## SMART HOME

Automatyka TaHoma Somfy pozwala na zdalne sterowanie m.in. takimi urządzeniami jak: drzwi, okna, rolety, bramy garażowe, furtkami oraz oświetleniem. Zapewnia niezwykłą łatwość i przyjemność użytkowania. Za pomocą smartfona, tabletu czy komputera uzyskujemy stały nadzór i w razie potrzeby mamy dostęp do systemów zamontowanych w domu o każdej porze dnia i nocy.

## OTWIERAJ DRZWI, FURTKI, BRAMY, STERUJ OŚWIETLENIEM, ROLETAMI I ŻALUZJAMI FASADOWYMI Z DOWOLNEGO MIEJSCA NA ŚWIECIE

**doorbox**

to zintegrowany, miniaturowy sterownik: rygli elektrycznych, elektrozaczepów oraz zaworów bezpieczeństwa przeznaczony do kontroli dostępu.

### Zalety:

- współpracuje praktycznie ze wszystkimi zamkami elektrycznymi na rynku
- umożliwia przydzielenie dostępu dla wielu osób- rodziny, ogrodnika, przyjaciół
- nie wymaga dodatkowych urządzeń
- pozwala na sterowanie wieloma punktami dostępu z jednej aplikacji
- kontrola zamknięcia/otwarcia w czasie rzeczywistym.



### Darmowa aplikacja na smartfon

Korzystając z darmowej aplikacji wBox za pomocą smartfona możesz zarządzać automatyką swojego domu czy ogrodu – zarówno będąc w zasięgu domowego WiFi jak też z dowolnego miejsca na świecie – wystarczy tylko dostęp do internetu.





## PROGI

Niezwykle istotnym elementem wszystkich drzwi wejściowych jest próg. Decyduje on nie tylko o walorach energooszczędnych systemu, ale także o komforcie użytkowania.

### Próg aluminiowy z przegrodą termiczną

Stosowany głównie przy drzwiach zewnętrznych, idealnie usztywnia konstrukcję i poprawia komfort użytkowania.

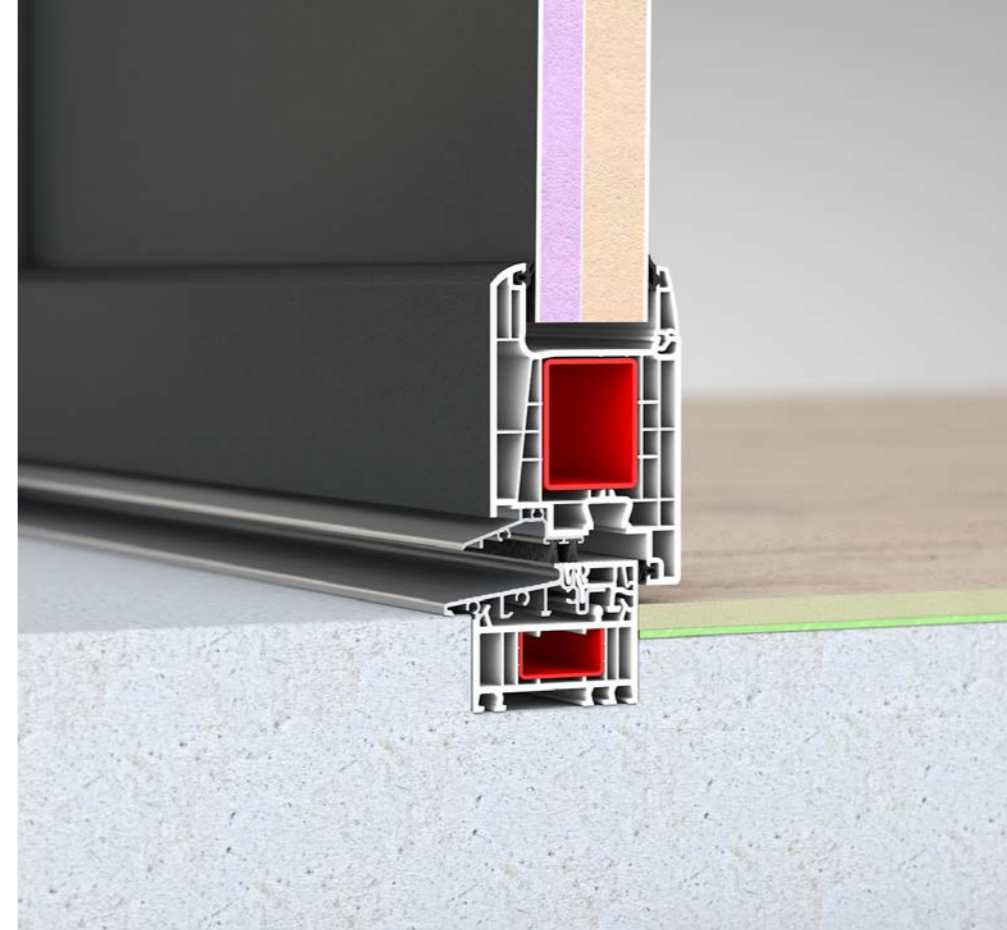
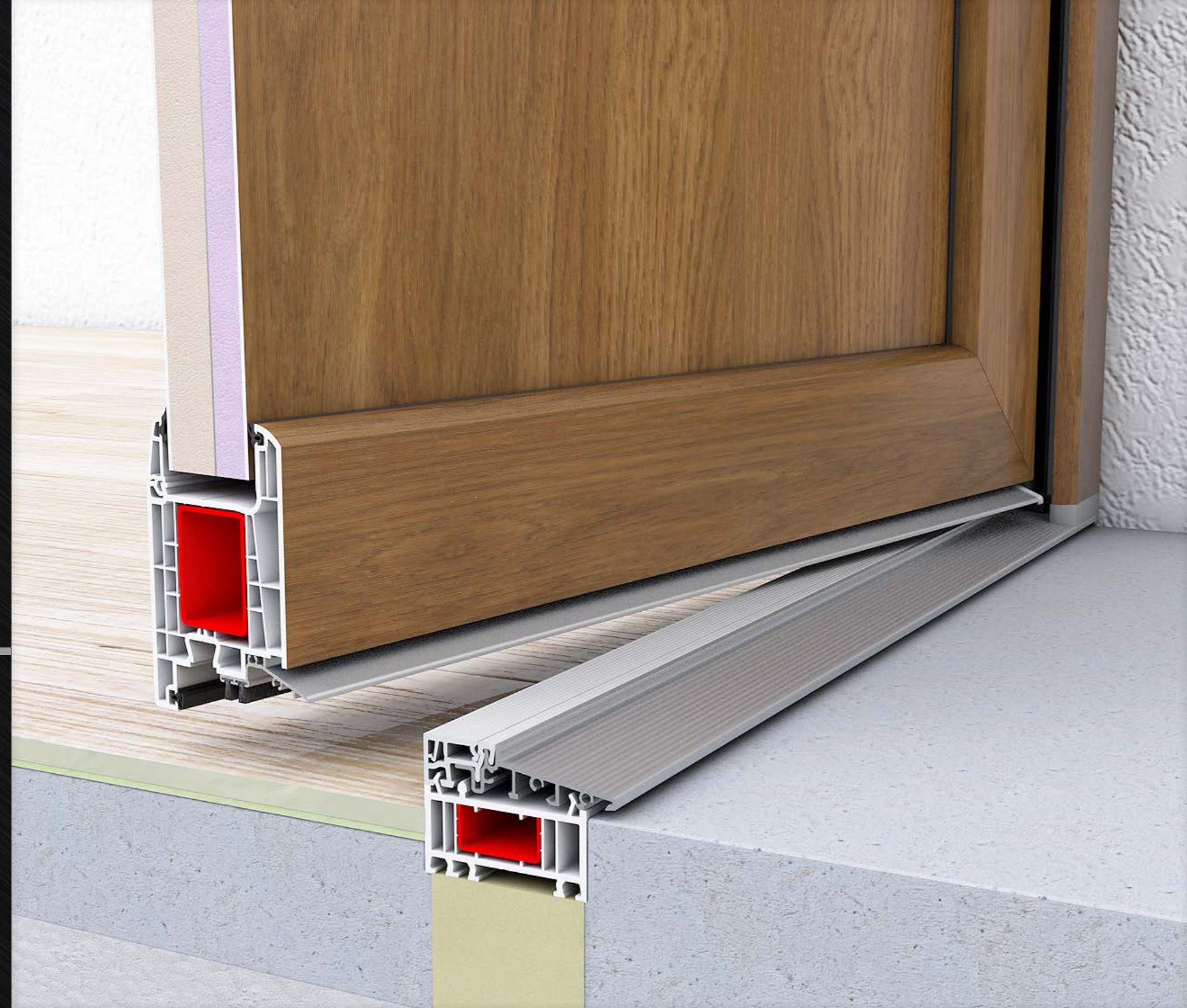

### Próg Combi

Idealnie nadaje się do drzwi wewnętrznych i zewnętrznych, wyróżnia się bardzo dobrymi walorami term izolacyjnymi.

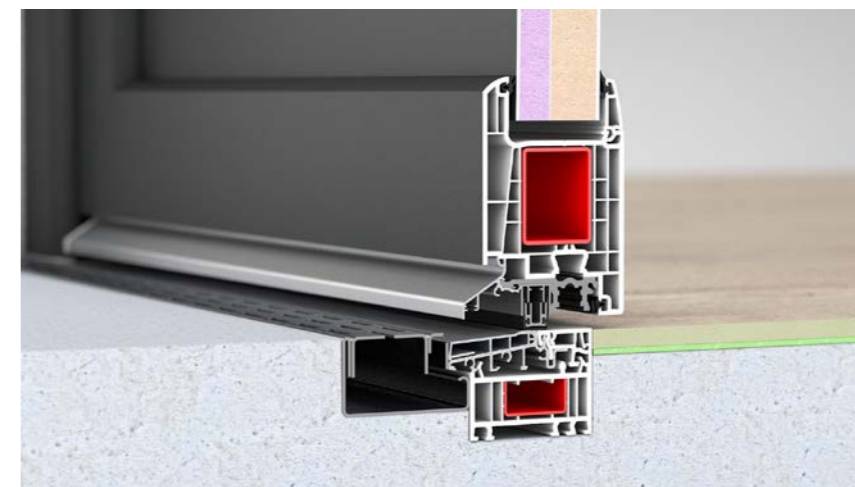

### Próg Zero

Próg Combi Plan 0 mm. Może być zlicowany z gotową posadzką, posiada możliwość zastosowania odwodnienia liniowego.



# RODZAJE PROGÓW DO POSZCZEGÓLNYCH SYSTEMÓW

## MB-45



Próg z daszkiem  
(w standardzie).



Próg niski  
(wysokość 7,5 mm).



Bez progów, szczotka.



Próg z automatyczną  
uszczelką.

## MB-79N



Próg standardowy.



Próg z automatyczną  
uszczelką.

## MB-86 SI



Próg standardowy.



Próg z automatyczną  
uszczelką.

## SOFTLINE 68

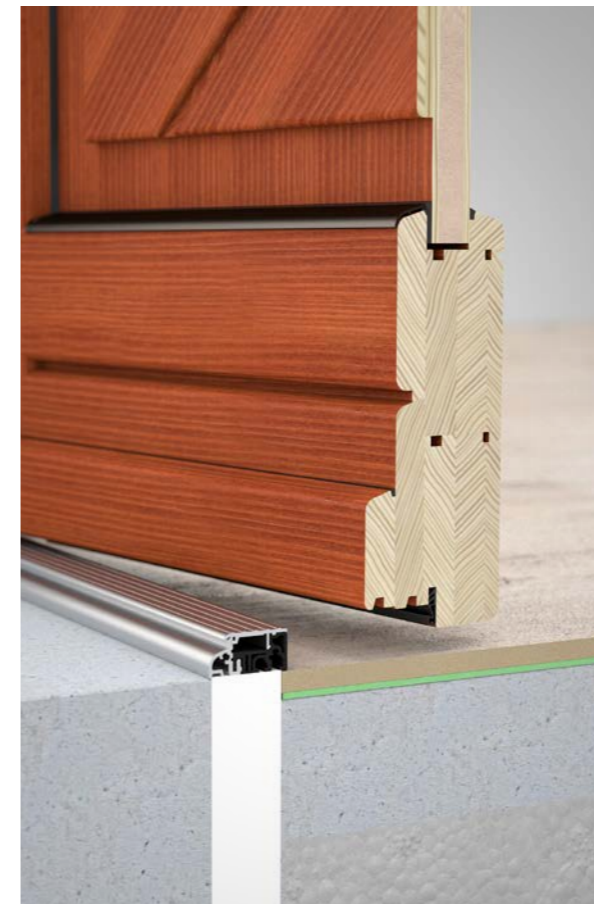

Próg standardowy.





## WYPOSAŻENIE DODATKOWE

Nowoczesne drzwi zewnętrzne spełniają wiele różnych funkcji, a wybór elementów stanowiących ich wyposażenie dodatkowe w postaci skrzynek na listy, zawiasów, wizjerów czy tzw. samozamykaczy, decyduje o ich estetyce, trwałości i komforcie użytkowania.

### Skrzynka na listy



### INNE



Wizjer optyczny.

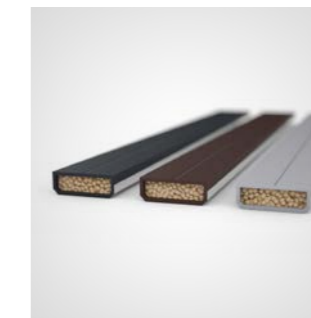

Ciepła ramka Swisspacer Ultimate (dostępne kolory: czarny, brązowy, szary).



Elektrozaczepy.



Czujnik ryglowania.

### SAMOZAMYKACZE

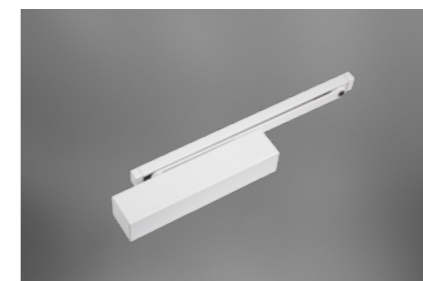

**DORMA TS PROFIL**  
szynowy standardowy lub z blokadą.  
Dostępne kolory: biały, szary, brązowy, czarny.



**DORMA ITS96**  
ukryty, do drzwi MB-86 Sl z panelem  
licowanym bez doświetla.



**DORMA TS93 BASIC**  
szynowy standardowy lub z blokadą.  
Dostępne kolory: biały, szary, czarny.

### ZAWIASY



Zawias rolkowy do aluminium.



Zawias 3-skrzydłkowy do aluminium.



Zawias ukryty do aluminium.



Zawias 3-skrzydłkowy do PVC.



## DRZWI Z DODATKOWYM ZABEZPIECZENIEM

Bezpieczne drzwi wejściowe to inwestycja w spokój i komfort życia domowników. Drzwi zewnętrzne aluminiowe wykonane wg normy spełniającej wymagania RC2 to bezpieczeństwo, design i brak hałasu w jednym. Drzwi antywłamaniowe są zabezpieczone przed otwarciem za pomocą narzędzi np. łomu czy śrubokręta. Dostępne również w systemie PVC.



### ZASUWNICA

Drzwi wyposażone w zasuwnicę automatyczną to inwestycja w bezpieczeństwo, jako że zapewnia ona trwałe przeciwdziałanie ich odkształceniu. Gwarantuje stały docisk na całej wysokości drzwi, czego wynikiem jest szczelność oraz izolacja akustyczna. Istotnym atutem jest również lekkie oraz ciche zamykanie, dzięki standardowo montowanym zapadkom korbowym.



### Automatyczna zasuwnica drzwiowa

Możliwość zintegrowania z silnikiem oraz systemami dostępu kontroli.

### SZYLD WKŁADKI Z OCHRONĄ ATYWŁAMANIOWĄ

Zapewnia ochronę przeciwozwierceniową. Dostępny tylko i wyłącznie w drzwiach MB-86 SI, wykonanych wg normy spełniającej wymagania RC2.



### Trzpień antywyważeniowe





# DRZWI OGNIO- ODPORNE MB-78 EI

Jednym z niepożądanych zdarzeń losowych, których się obawiamy i którym staramy się zapobiegać jest pożar. O ile w naszych domach drzwi ognioodporne mogą okazać się użyteczne w oddzieleniu kotłowni od reszty domu, o tyle zastosowanie ich w dużych projektach budowlanych, jak biurowce i fabryki jest niezbędnym wymogiem. Zamykają one strefy pożarowe, co pozwala ograniczyć straty w razie pożaru i w wielu przypadkach chronić ludzkie życie.









## OGNIOODPORNE

Drzwi przeciwpożarowe Drutex są zaawansowanym technicznie systemem ognioodpornym charakteryzującym się zarówno szczelnością jak i izolacyjnością ogniową. System osiąga klasę odporności ogniowej od EI30 do EI60. Trwała i solidna konstrukcja systemu zagwarantowana jest dzięki stabilnemu profilowi aluminiowemu wyposażonemu m. in. w specjalne profilowane przekładki termiczne.



### ZALETY:

-  izolowane termicznie profile aluminiowe, których głębokość wynosi 78 mm
-  szyby ognioodporne, możliwość wyboru różnych rodzajów szkła
-  okucia spełniające wymagania przeciwogniowe
-  specjalne uszczelki pęczniące i ceramiczne zapobiegające przedostawaniu się ognia i dymu
-  szeroka gama kolorów RAL, kolorów specjalnych i struktur (str. 34-35)
-  wypełnienie z szyb o grubości od 20 mm do 45 mm oraz od 47 mm do 49 mm.





## KONSTRUKCJE DRZWIOWE

Nowoczesna architektura wymaga od nas często projektowania konstrukcji drzwiowych o różnych wymiarach, kształtach czy specyfice. Decydują one nie tylko o wyglądzie, ale także o walorach użytkowych drzwi, ich stabilności i trwałości.



WIĘCEJ  
UKŁADÓW



### MOŻLIWOŚCI ZASTOSOWANIA DOŚWIETLA

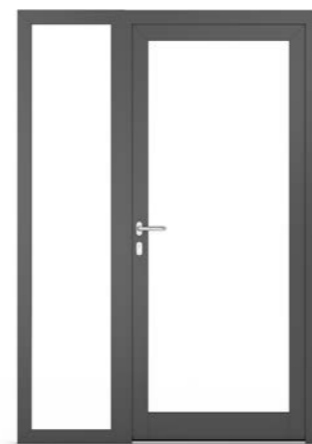

Opcja nr 1

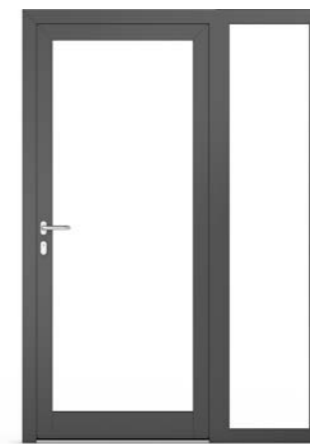

Opcja nr 2

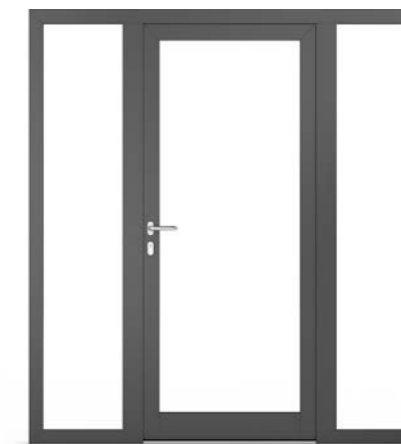

Opcja nr 3

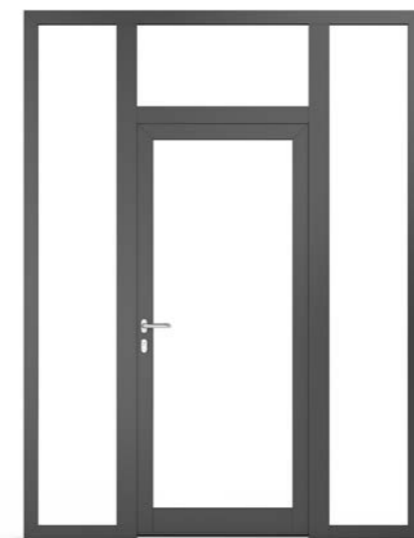

Opcja nr 4

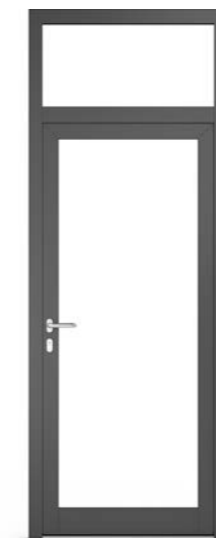

Opcja nr 5



Opcja nr 6



Opcja nr 7



## OKUCIA ANTYPANICZNE

Zdarza się, że nasze bezpieczeństwo w danym obiekcie zależy od szybkiej i sprawnej ewakuacji. Osoby odwiedzające budynki użyteczności publicznej, mimo działania pod presją czasu, paniki i realnego zagrożenia, muszą w możliwie najkrótszym czasie opuścić budynek. Stosowane w drzwiach okucia antypaniczne są więc produktem mającym bezpośredni wpływ na bezpieczeństwo, zdrowie i życie ludzi.



### NAWIERZCHNIOWE

Drążek antypaniczny spełnia najwyższe standardy bezpieczeństwa.



### WRĘBOWE

Możliwość zastosowania drążka antypanicznego lub klamki.





# PRZEWIĄZKI W DRZWIACH ALUMINIOWYCH I PVC



PRZEWIĄZKI



## PRZKŁADOWE WZORY PRZEWIĄZEK



Przykład nr 1



Przykład nr 2



Przykład nr 3

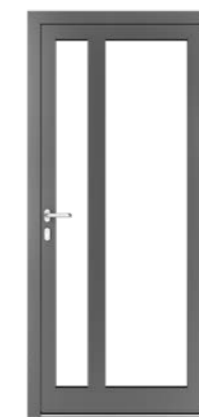

Przykład nr 4

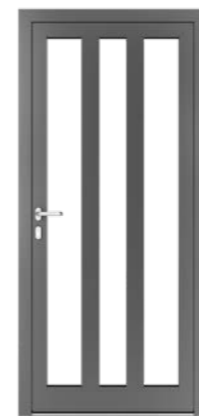

Przykład nr 5



Przykład nr 6



Przykład nr 7



Przykład nr 8





Przewiązki stosowane w drzwiach Drutex pozwalają nie tylko na znaczące zwiększenie stabilności drzwi, ale jednocześnie na uzyskanie wyjątkowej, zindywidualizowanej stylistyki.



PRZEWIĄZKI



## PRZKŁADOWE WZORY PRZEWIĄZEK



Przykład nr 9



Przykład nr 10



Przykład nr 11



Przykład nr 12



Przykład nr 13



Przykład nr 14



Przykład nr 15



Przykład nr 16





# PRZEWIĄZKI W DRZWIACH DREWNIANYCH

## SOFTLINE 68

Bogata oferta wzorów przewiązek pozwala na zachowanie spójności stylistycznej z architekturą zewnętrzną i wewnętrzną budynku.



PRZEWIĄZKI



Przykład nr 1



Przykład nr 2



Przykład nr 3



Przykład nr 4



Przykład nr 5



Przykład nr 6



Przykład nr 7



Przykład nr 8



# PORÓWNANIE SYSTEMÓW



INFORMACJE	MB-86 SI	MB-79N SI+	MB-45	IGLO ENERGY	IGLO 5	SOFTLINE 68	MB-78 EI OGNIODPORNE
MATERIAŁ	ALUMINIUM	ALUMINIUM	ALUMINIUM	PVC	PVC	MERANTI lub SOSNA	ALUMINIUM
KOLORY	RAL mat, RAL drobne struktury, RAL metaliczne, drewnopodobne, anody	RAL mat, RAL drobne struktury, RAL metaliczne, drewnopodobne, anody	RAL mat, RAL drobne struktury, RAL metaliczne, drewnopodobne, anody	Renolit	Renolit	RAL oraz kolory LAZUR	RAL mat, RAL drobne struktury, RAL metaliczne, drewnopodobne, anody
GŁĘBOKOŚĆ ZABUDOWY	77 mm	70 mm	45 mm	82 mm	70 mm	68 mm	78 mm
UD	Ud=0,9 W/(m²K)*	Ud=1,0 W/(m²K)**	zastosowanie wewnętrzne	Ud=0,8 W/(m²K)**	Ud=1,0 W/(m²K)***	Ud=1,1 W/(m²K)****	Ud=1,7 W/(m²K)*****
ZGRZEW V-PERFECT	Nie	Nie	Nie	Tak*****	Tak*****	Nie	Nie
WYPEŁNIENIE	15-60 mm (szyba) 36 mm (panel wsadowy) 77 mm (panel nakładkowy)	16-54 mm (szyba) 36 mm (panel wsadowy)	6-24,5 mm (szyba)	22,5-49,5 mm (szyba) 36 mm (panel wsadowy) własny wzór z przewiązek, szkła oraz panelu	22,5-41 mm (szyba) 36 mm (panel wsadowy) własny wzór z przewiązek, szkła oraz panelu	24-32 mm (szyba) własny wzór z przewiązek, szkła oraz panelu	20-45 mm (szyba) 47-49 mm (szyba) panel wsadowy
ZASUWNICA STANDARD	3-punktowa automatyczna	3-punktowa automatyczna	3-punktowa automatyczna	3-punktowa automatyczna	3-punktowa automatyczna	3-punktowa hakowa	pojedynczy zamek
ZASUWNICA ZA DOPŁATĄ	zasuwnica typu "dzień/noc", 5-cio punktowa, jeden zamek	zasuwnica typu "dzień/noc", 5-cio punktowa, jeden zamek	zasuwnica typu "dzień/noc", 5-cio punktowa, jeden zamek	zasuwnica typu "dzień/noc", hako-bolcowa	zasuwnica typu "dzień/noc", hako-bolcowa	jeden zamek, 5-cio punktowa	jeden zamek
ZAWIASY STANDARD	3 zawiasy rolkowe dla drzwi obustronnie licowanych	3 zawiasy 2-skrzydłkowe	3 zawiasy 2-skrzydłkowe	3 zawiasy 2-skrzydłkowe	3 zawiasy 2-skrzydłkowe	3 zawiasy rolkowe	3 lub 4 zawiasy 3-skrzydłkowe
ZAWIASY OPCJA	zawias 3-skrzydłkowy, rolkowy, ukryty	zawias 3-skrzydłkowy, rolkowy, ukryty	zawias 3-skrzydłkowy	zawias 3-skrzydłkowy	zawias 3-skrzydłkowy		zawias 3-skrzydłkowy

Wyliczenie współczynnika Ud przeprowadzono dla drzwi jednoskrzydłowych o wymiarach 1100x2300 mm, dotyczy str. 98:

\* dla modelu drzwi WASHINGTON ZERO przy zastosowaniu panelu obustronnie licowanego

\*\* szyba z argonem i ramką Swisspacer Ultimate TMP4/U18/FL4/U18/TMP4.

Wyliczenie współczynnika Ud przeprowadzono dla drzwi jednoskrzydłowych o wymiarach 1100x2300 mm, dotyczy str. 99:

\*\* szyba z argonem i ramką Swisspacer Ultimate TMP4/U18/FL4/U18/TMP4

\*\*\* szyba z argonem i ramką Swisspacer Ultimate TMP4/U14/FL4/U14/TMP4

\*\*\*\* na drewnie meranti - szyba z argonem i ramką Swisspacer Ultimate TMP4/U10/FL4/U10/TMP4

\*\*\*\*\* szyba Polflam EI30/S16/TMP4 ESG i ramką stalową ocynkowaną

\*\*\*\*\* rozwiązanie dostępne za dopłatą w zależności od rynku, w Polsce bez dopłaty.



# ZOBACZ TAKŻE OKNA



## ROLETY, ŻALUZJE FASADOWE MOSKITIERY



DRUTEX jest obecnie jednym z największych producentów okien i drzwi w Europie. To nie tylko jedna z najbardziej innowacyjnych i wiarygodnych polskich marek, ale również wizytówka sukcesów polskiej przedsiębiorczości na całym świecie.

Firmą, opartą w 100 procentach na polskim kapitale, kieruje od początku jej założyciel, Leszek Gierszewski.

Dzięki gwarantowanej wysokiej jakości, bogatej ofercie, zaawansowaniu technologicznemu, własnym laboratoriom, wysokiej sprawności działania, bardzo krótkim terminom realizacji wraz z dostawą, z roku na rok zwiększamy grono odbiorców. Każdy produkt jest zindywidualizowany, wyprodukowany dla konkretnego Klienta.

W ofercie posiadamy okna i drzwi z PVC, aluminium i drewna, a także rolety, żaluzje fasadowe, fasady oraz ogrody zimowe.

Stolarka okienna-drzwiowa firmowana naszym logo trafia do krajów na sześciu kontynentach.

Doceniły nas miliony zadowolonych Klientów oraz niezależni eksperci przyznając firmie wiele prestiżowych wyróżnień. Wśród najważniejszych są m.in.: Diament Forbesa, EU Standard, Medal Europejski, Tytuł Superbrands, Plus X Award 2017.



do 7000  
okien dziennie



4000  
pracowników



600  
pojazdów



115 tys. m<sup>2</sup>  
powierzchni  
produkcyjnej

Termin realizacji nawet 7 dni



SINCE 1985

